

美しい街・美しい日本をささえる――

トーハツ 小型消防ポンプ

■自治省・消防庁防災まちづくり事業適合品 ■自治省・消防庁消防施設整備費補助事業適合品(国庫補助) ■日本消防検定協会受託試験品

C-1級/12kW (15PS)

V20DS

V20D



機動カアップへ、万全のリカバリー。
新型オプティバルブ搭載。

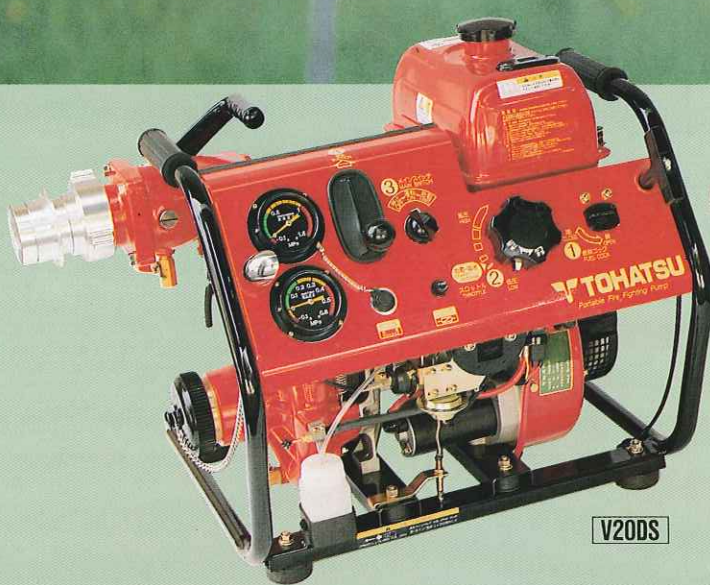

V20DS

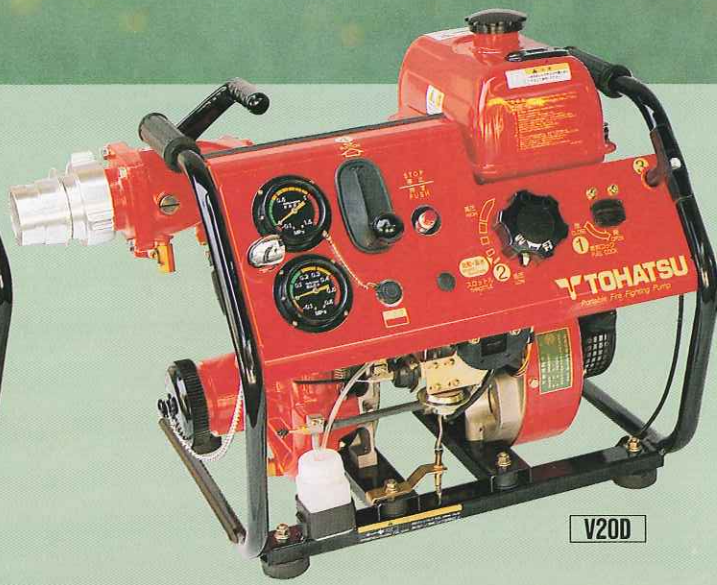

V20D

性能が際立つ新機構システム



■オプティバルブ

速い・軽い・確実。ハンドル操作を放水口の前後方向へと明確化し、瞬時の開閉操作を容易にしました。機動力が大幅にアップします。

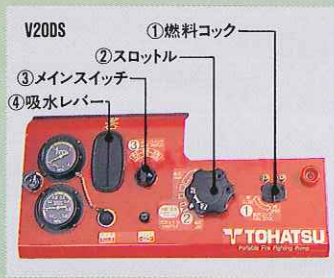

■前面集中操作パネル

操作手順を系統だてて前面パネルに集中配置。このクラスで初めて実現したかつて無い扱い易さです。

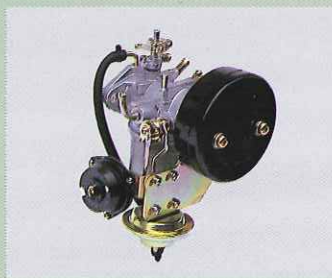

■オートチョーク始動

コツのいらぬ楽々始動です。

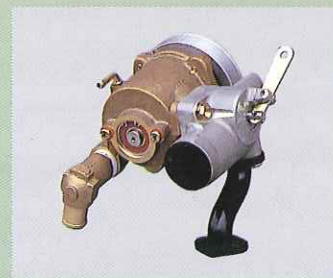

■オイルレス真空ポンプ

このクラス初の標準装備。給油メンテナンス不要のクリーンな真空ポンプです。

軽量・俊敏。かつてない新機能が頼もしい、 空冷C-1級。

●トーチアツならではの7大特徴●

前面集中操作パネル

始動・吸水・放水からエンジン停止まで、操作手順を系統だてて前面パネルに集中配置し番号で表示。初心者からプロフェッショナルまで、すぐに自信が持てる扱い易さです。

オートチョーク始動

簡単操作・最短時間で始動は確実。キャブレターの不調を防止するプル式ワントッチドレンを装着、始動の信頼度が一段と向上しました。

オイルレス真空ポンプ

メンテナンスフリーのオイルレス真空ポンプの標準装備はこのクラスで初めて。オイル排出による環境汚染がありません。

オペティバルブ搭載

放水バルブのハンドル操作を放水口の前後方向へと明確化。流水抵抗の少ないスイング式バルブの採用で、ポンプ効率及び操法時の水走り時間を大幅に短縮。操法大会などにも信頼性抜群。

高安定・低振動構造

台床には強固な大型防振ゴムを装着し、振動を大幅に低減。また幅広パイプフレームの採用で安定性に富み持ち運びも楽々。しかもポンプを保護する安全設計です。

軽快なりコイルスタータ

エンジンのシリンダ部に排気バイパスを設け、リコイルスタータ始動時の引き力を大幅に軽減しました。

オイル混合比50:1

このクラス初のオイル混合比50:1を実現。余裕の高出力空冷エンジンとあいまって、信頼度が一段と向上しました。

外観図

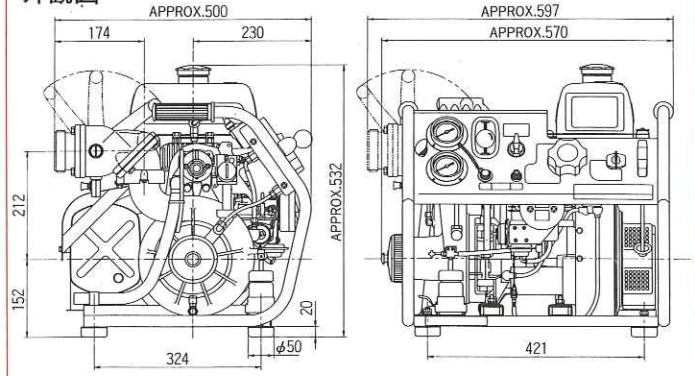

性能曲線

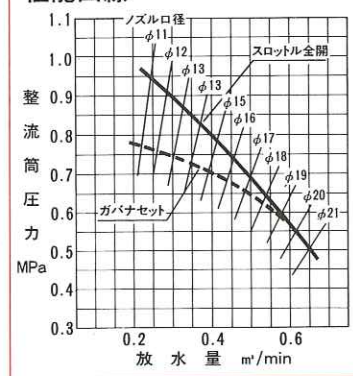

自動充電器/投光器
セル・モーター付き小型消防ポンプには、自動充電器が付属しています。投光器/工具箱はオプション品です。

■データシート

総合呼称	V20D型、V20DS型	
検定級別	C-1級	
届出番号	PI063002	
エンジン関係	形式	立形単気筒空冷2サイクル
	型式	T66B4A
	内径×行程×気筒	66mm×58mm×1
	総排気量	198ml
	出力(検定)	12kW=15PS(8.6kW=11.7PS)
	タンク容量・消費量	約3.5ℓ・約4.9ℓ/h(規格放水時)
	点火方式	C.D.イグニッション式
	潤滑方式	混合式(ガソリン50:オイル1)
	始動方式	リコイルスタータ式(セルスタータ式)
チョーク方式	オートチョーク	

ポンプ関係	形式	片吸込高圧1段タービンポンプ	
	口径	吸水側	呼び65
		吐出側	呼び65
	ノズル口径	規格	19mm
	ポンプ回転速度	高圧	13mm
		規格	5400r/min
	水量	高圧	5650r/min
		規格	0.53m³/min・0.5MPa
	圧力	高圧	0.3m³/min・0.7MPa
		真空ポンプ	四翼偏心ロータリ式(無給油式)
真空性能	最大吸水高さ	約9m	
	全長×全幅×全高	約570mm×約500mm×約532mm	
総合	乾燥質量	約38kg(約45kg)	
	照明装置	投光器	12V35W
		蓄電池容量	12V14Ah/10h

注：〔 〕内はV20DS型(セル付)を示します。●仕様及びデザインは、改良のため予告なく変更することがあります。

トーチアツ株式会社

お客様相談室 (受付時間:当社営業日のみ) ☎0120-1082-97 / ホームページアドレス <http://www.tohatsu.co.jp>

本社 〒174-0051 東京都板橋区小豆沢3-4-9 ☎(03)3966-3111(代) FAX(03)3969-7885
 福岡営業所 〒812-0051 福岡市東区箱崎埠頭3-1-20 ☎(092)632-3015(代) FAX(092)632-3338
 大阪営業所 〒530-0043 大阪市北区天満1-8-27 ☎(06)6358-2971(代) FAX(06)6358-3176
 高知出張所 〒780-8008 高知市潮新町2-13-25 ☎(088)833-1717(代) FAX(088)833-1779
 広島出張所 〒733-0035 広島市西区南観音3-1-30 ☎(082)291-8871(代) FAX(082)291-8950
 名古屋営業所 〒468-0053 名古屋市中区南大塚1-205 ☎(052)807-2011(代) FAX(052)807-2015
 豊橋出張所 〒440-0802 豊橋市鍛冶町80 ☎(0532)54-5551(代) FAX(0532)54-5552
 東京営業所 〒174-0056 東京都板橋区志村3-29-4 ☎(03)3966-2222(代) FAX(03)3966-0090
 仙台営業所 〒981-1106 仙台市太白区柳生2-23-1 ☎(022)306-9131(代) FAX(022)306-9134
 札幌営業所 〒060-0031 札幌市中央区北一条東11丁目22-41 ☎(011)241-8301(代) FAX(011)241-8303
 函館駐在事務所 〒040-0061 函館市海岸町12-13ヴィア海岸町505号 ☎(0138)45-3873(代) FAX(0138)45-3873
 パーツセンター 〒174-0051 東京都板橋区小豆沢3-5-4 ☎(03)3966-7745(代) FAX(03)3966-2256

営業品目 / ●消防ポンプ ●防災システム ●避難器具 ●ジェット・揚水ポンプ
●船外機 ●プレジャーボート ●和船 ●輸送用冷凍装置

*トーチアツ製品のお問い合わせ、お求めは下記の販売店へ

■可搬消防ポンプの整備は信頼ある資格者が行いましょう。