

INSTALLATION MANUAL

FOR FIRE TRUCK

トーハツ 可搬消防ポンプ 艀装マニュアル



VE80AS-Ti
VE90AS-Ti

OWNER'S
MANUAL



No.003-25009-1



— 目次 —

■ 構成部品	1
■ スイッチの操作とランプの点灯	2
■ リモートパネルのIDについて	3
■ ポンプ外観図	4
■ リモートパネル外観図	5
■ 圧力・真空練成計 ^パ 祢外観図	6
■ 積載車結線図	7
■ 配管系統図	8
■ ポンプ配線図	9
■ リモートパネル配線図	10

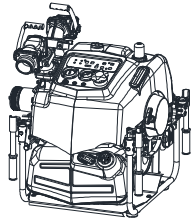
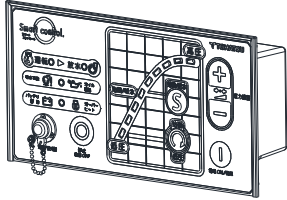
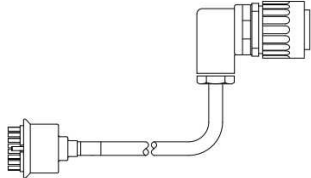
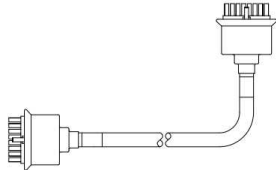
■構成部品

No.	部品名称	略図	PARTS No.	個数			備考
				片面	両面	三面	
1	ポンプ		(VE80/90AS-Ti)	1	1	1	
2	リモートパネル		6G7-42020-0	1	2	3	
3	コネクタワイヤハーネス		185-42070-0	1	1	1	3m
			185-42087-0	*	*	*	3m ストレート
			6F5-42070-0	*	*	*	5m
4	アシストワイヤハーネス		185-42078-0	-	1	1	5m
			185-42085-0	-	-	1	15m
5	インストラクションラベル		6G7-38317-0	1	2	3	

*：オプション

■スイッチの操作とランプの点灯

- リモートパネル -

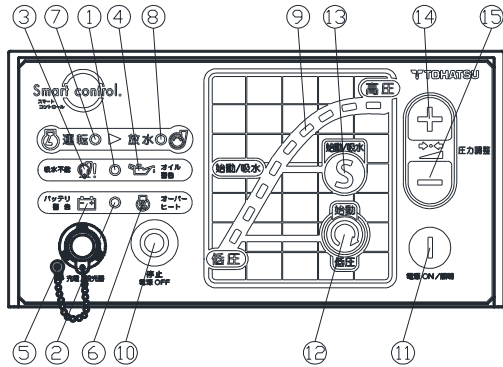

- 本機側パネル -

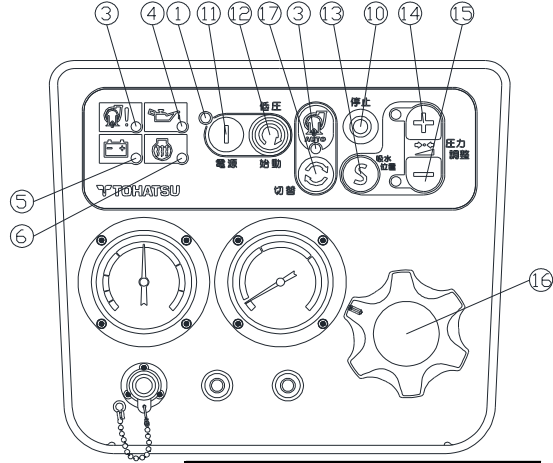

①	警告ランプ①
②	警告ランプ②
③	吸水不能警告ランプ
④	オイル補給警告ランプ
⑤	バッテリー電圧警告ランプ
⑥	オーバーヒート警告ランプ
⑦	運転ランプ
⑧	放水ランプ
⑨	流星メータ
⑩	停止スイッチ
⑪	電源/照明スイッチ
⑫	始動/低圧スイッチ
⑬	始動/吸水ポジションスイッチ
⑭	+スイッチ
⑮	-スイッチ
⑯	スロットルダイヤル (※)
⑰	手動/自動切替スイッチ

※コネクタワイヤハーネスの20Pコネクタを外す事で使用が可能になります。積載時（20Pコネクタ接続時）は⑭⑮の各スイッチでスロットル調整を行ってください。

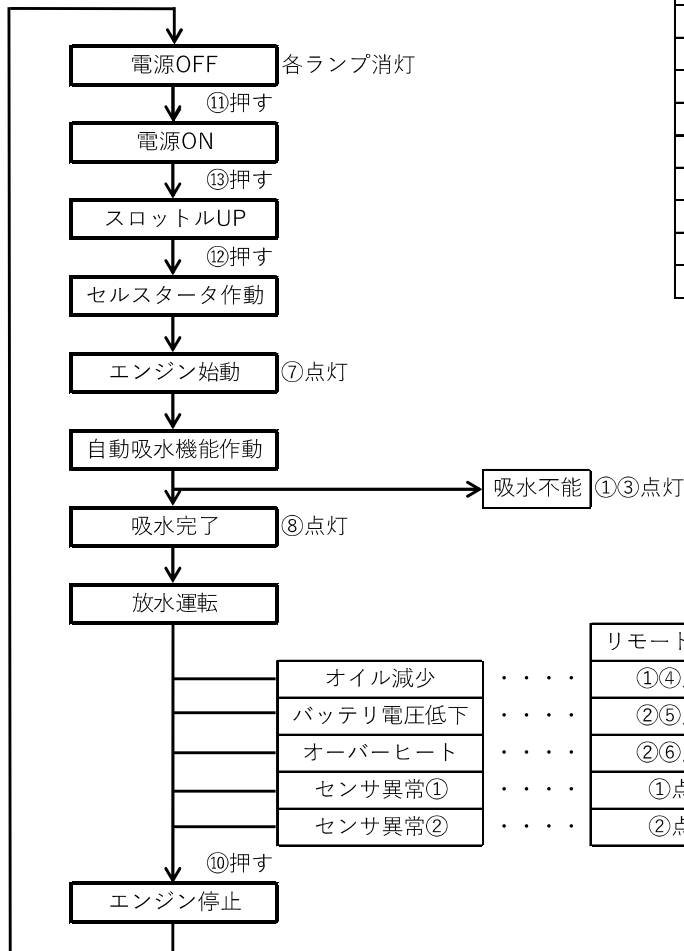

	リモートパネル	本機側
オイル減少	①④点灯	④点灯
バッテリー電圧低下	②⑤点灯	⑤点灯
オーバーヒート	②⑥点灯	⑥点灯
センサ異常①	①点滅	④点滅
センサ異常②	②点滅	⑥点滅

■ リモートパネルのIDについて

●IDの必要性

複数のリモートパネルを接続する際、信号の混線が起こらないよう、それぞれのリモートパネルに別々のIDを割り振る必要があります。工場出荷時には以下のように設定されています。



●ID再設定が必要な状態 (ID重複エラー状態)

「電源ON/照明」スイッチを押して電源をONにした時に、流星メータの①③⑤⑦⑨が点滅し、エンジンの操作ができない。
→IDの再設定が必要です。



●IDの設定方法

1. エンジンがかかっていない状態で、「+」「-」「電源ON/照明」スイッチを同時に押します。

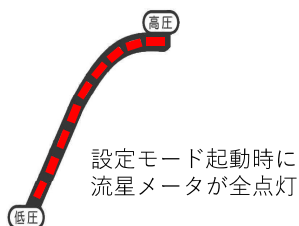

2. 同時押しを放すと現在のIDが表示されます。(ID: 1~3)

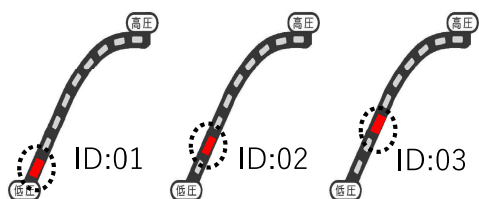

3. 「+」・「-」スイッチでIDが切り替わりますので、他のリモートパネルとIDが重複しないように選択してください。

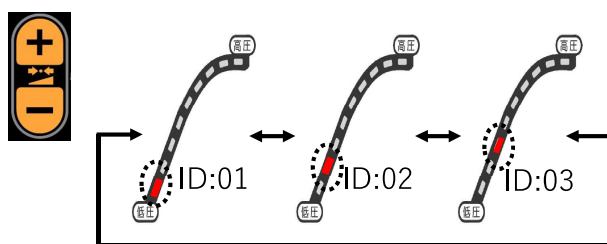

4. 「電源ON/照明」スイッチで決定してください。



決定後、ID重複エラーが表示されなければ適切なIDが設定されています。

型式 VE80/90AS-T1

ポンプ外観図

20181023

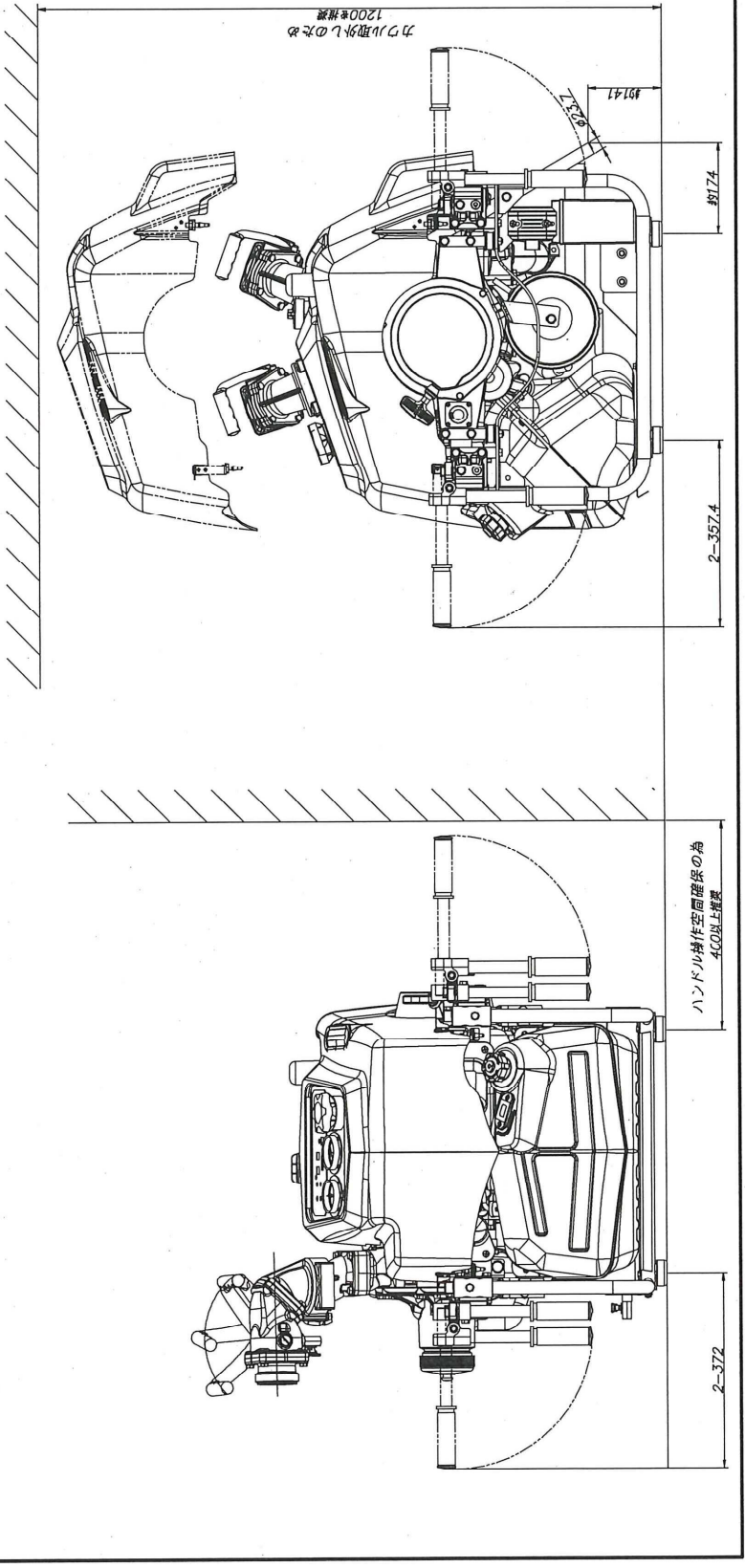
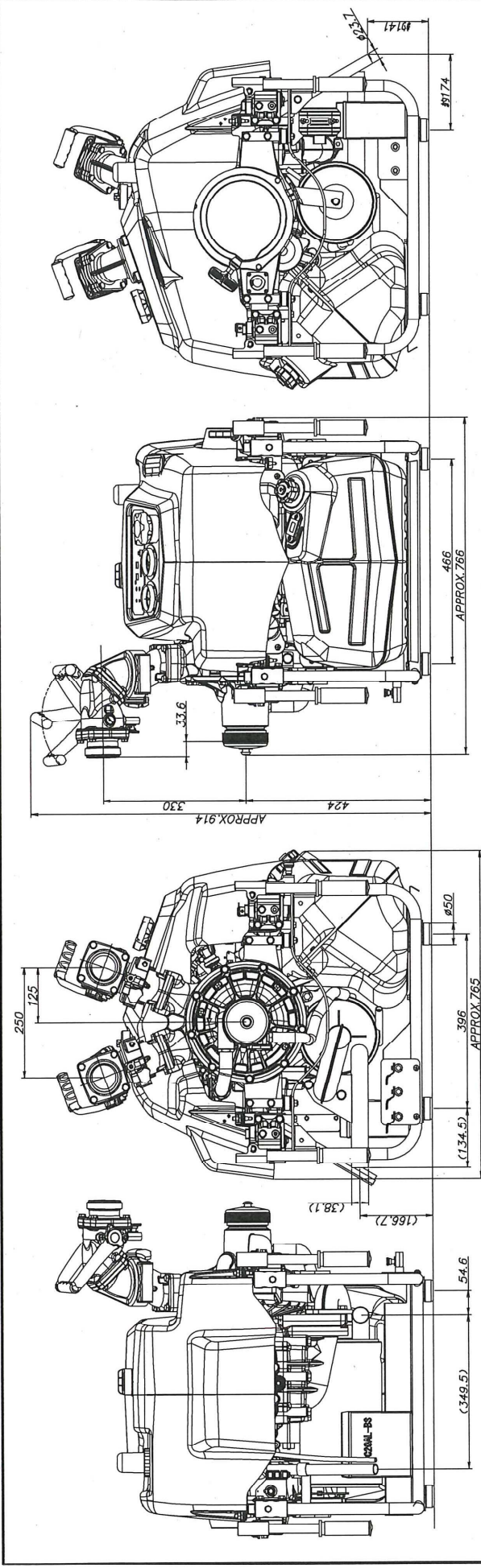

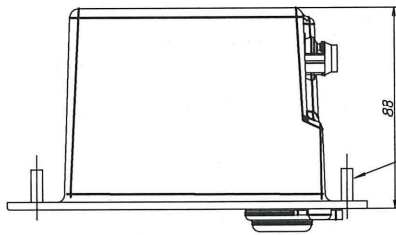
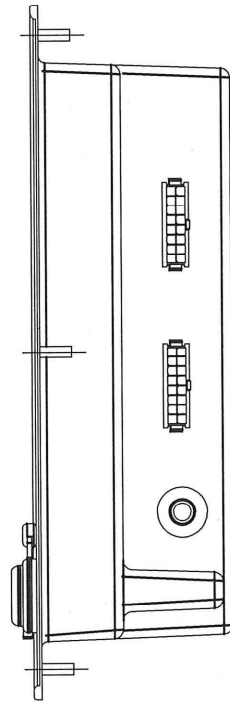
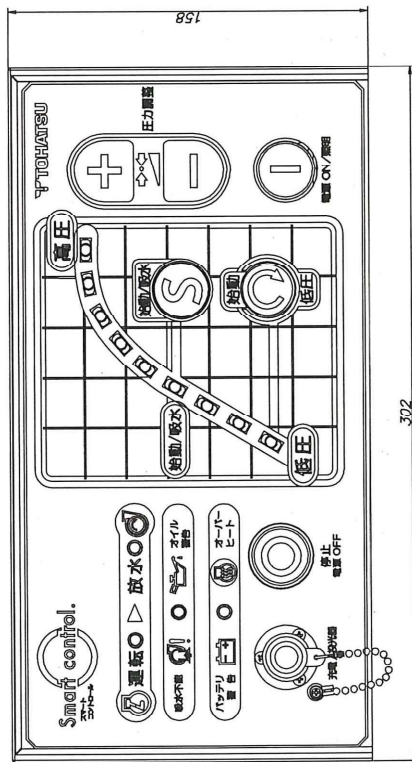

7-MSP0.8

締付トルク：2.5N・m (0.25kgf・m)以下

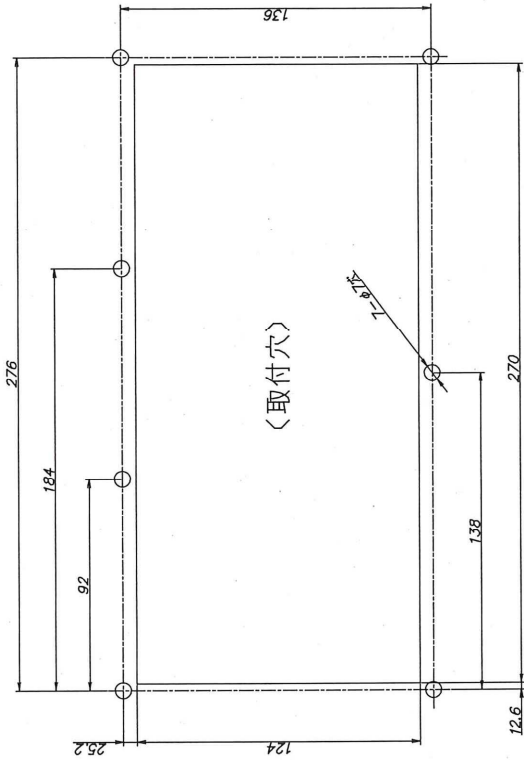

〈取付穴〉

パネルは地面に対し垂直に取り付けること。

型式 VE80/90AS-T1
リモートパネル外観図
取付穴寸法図

20181023

型式 VE80/90AS-T1
 压力・真空测试计补外图
 取付穴寸法图

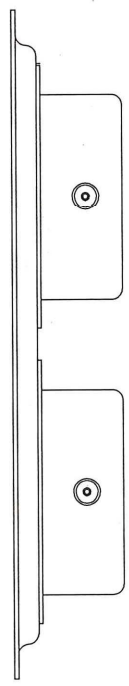
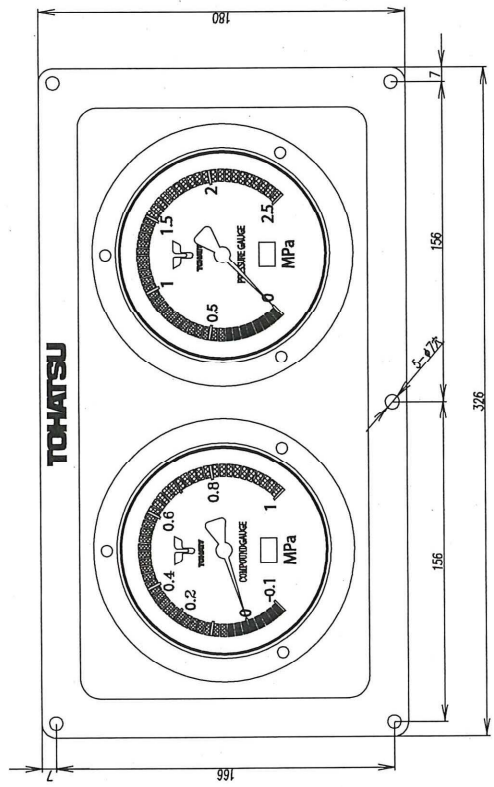
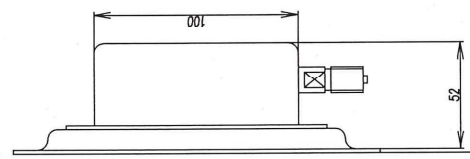
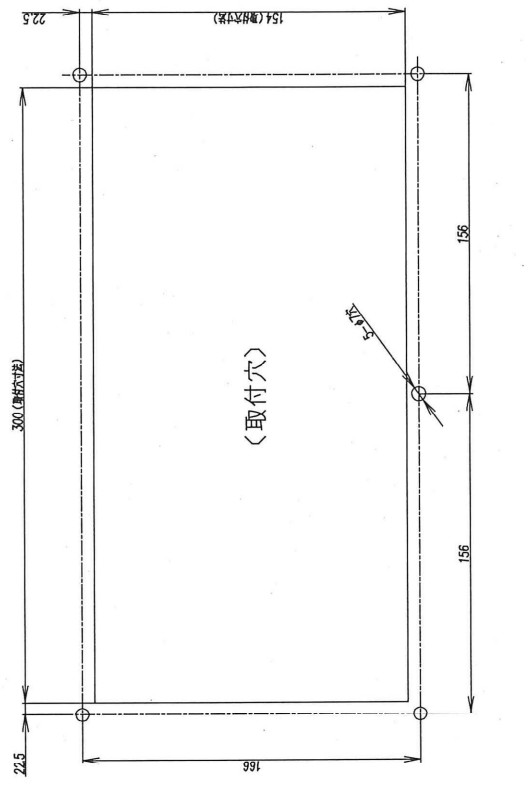

パネルは地面に対し垂直に取り付けること。



型式 VE80/90AS-T1

配管系統圖

20181023

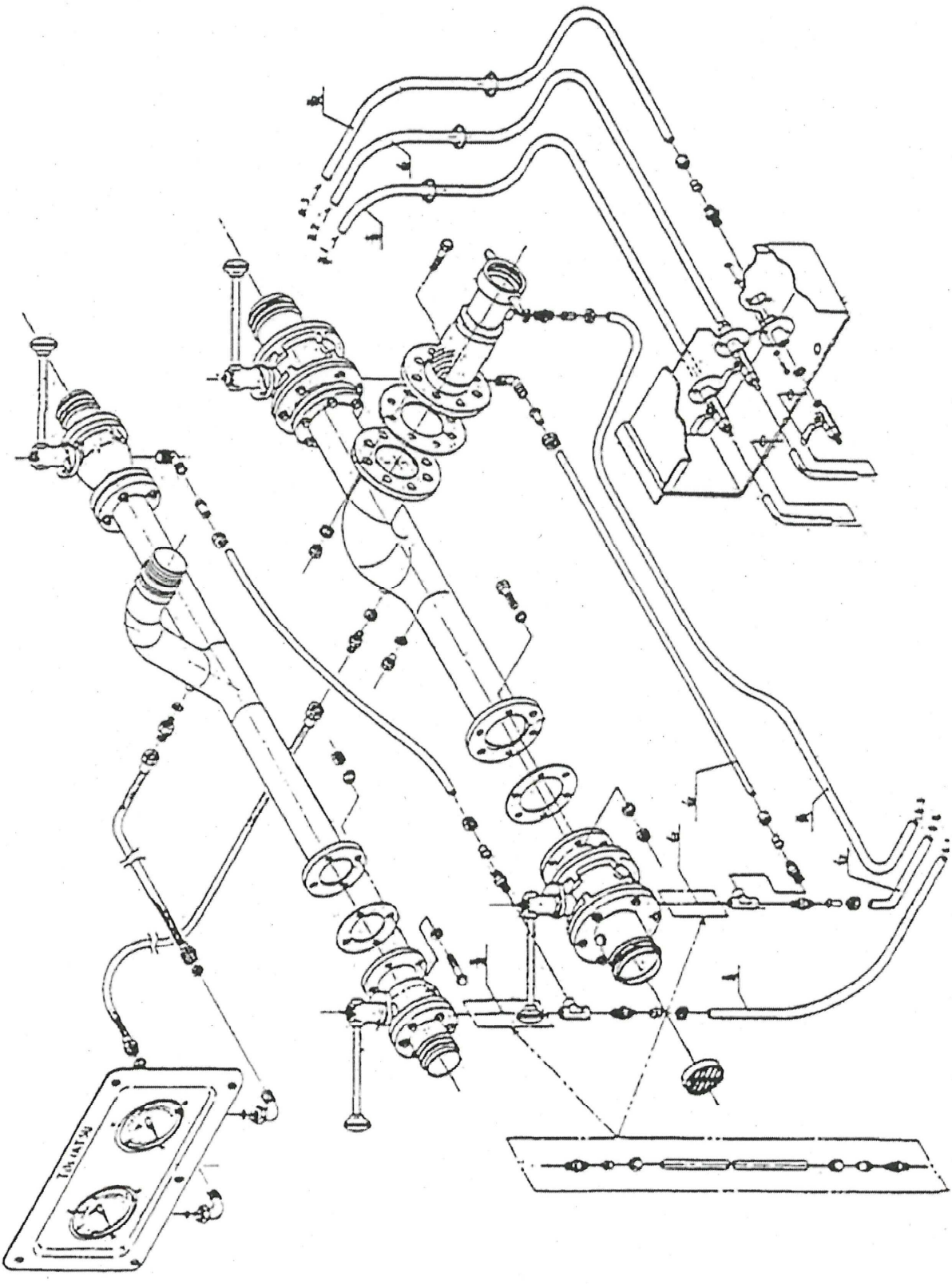

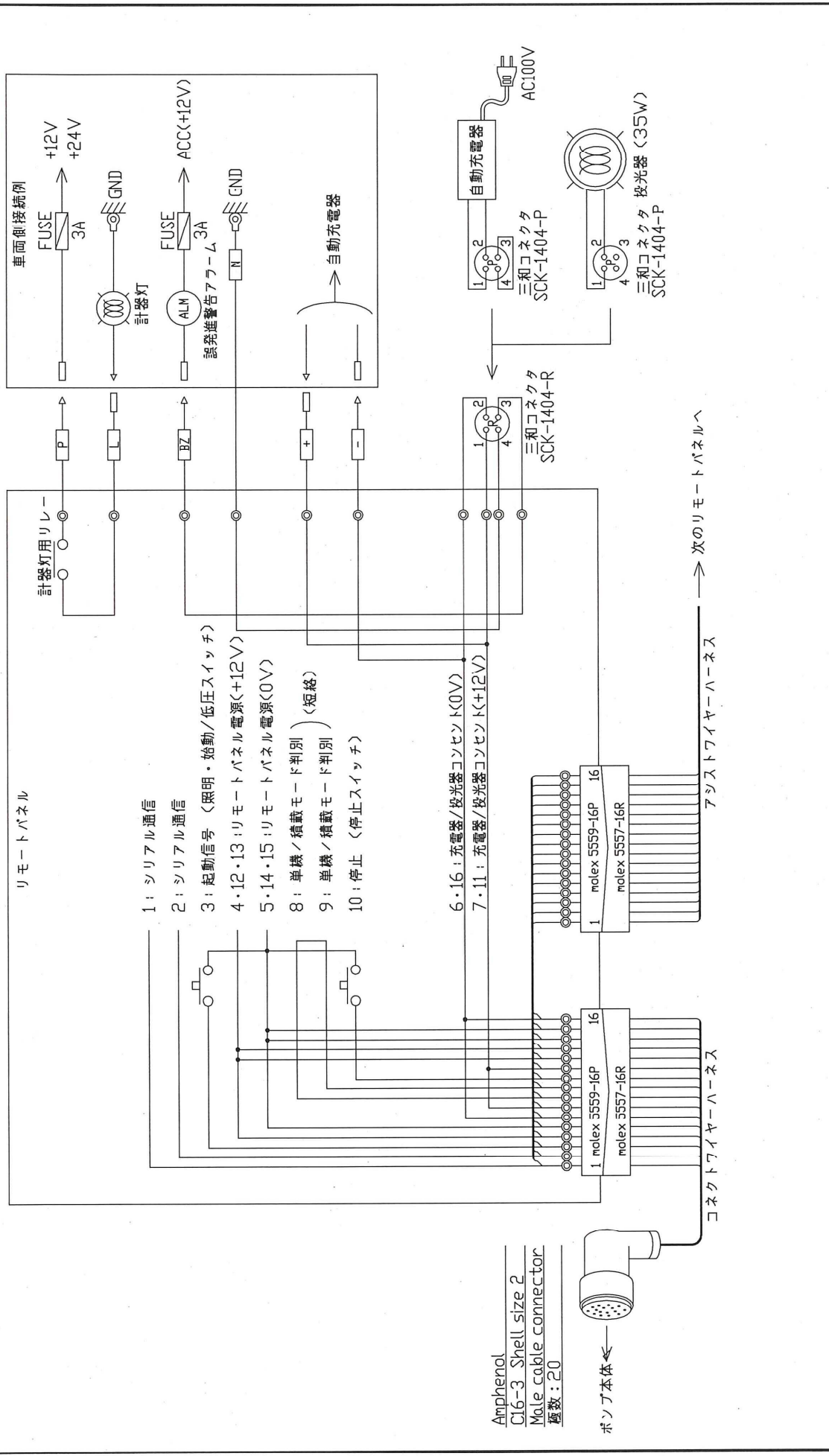

型式 VE80/90AB-T1
リモートパネル配線図

Amphenol
C16-3 Shell size 2
Male cable connector
極数: 20

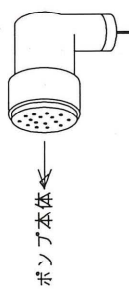

コネクタワイヤハーネス → 次のリモートパネルへ
アシストワイヤハーネス

INSTALLATION MANUAL

FOR FIRE TRUCK

VE80AS-Ti
VE90AS-Ti

OWNER'S
MANUAL

No.003-25009-1

トーハツ株式会社

〒174-0051

東京都板橋区小豆沢 3-5-4

Tel: 03-3966-3115