

		VF53BS	VF63BS
級別		B-3級 (届出番号 P105F001)	B-2級 (届出番号 P104D001)
形式		直列3気筒水冷4ストロークガンリン (冷却水還流式)	
内径×行程		61mm x 57mm	
総排気量		500mL	
検定出力		2.2kW	
燃料タンク容量・燃料消費量		約10L・約8.5L/h (規格放水時)	約10L・約9L/h (規格放水時)
オイルタンク容量		約1.7L	
始動方式		セルスタータ式/リコイルスタータ式	
型式		片吸込1段タービンポンプ	
口径	吸水側	消防用ネジ式結合金具 (呼び75)	
	吐出側	消防用ネジ式結合金具 (呼び65)	
ノズル口径	規格	27mm	24mm
	高圧	20.5mm	17mm
ポンプ回転速度	規格	4,950r/min	5,200r/min
	高圧	5,250r/min	5,700r/min
水量/圧力	規格	1.13 m ³ /min, 0.55MPa	1.00 m ³ /min, 0.70MPa
	高圧	0.78 m ³ /min, 0.80MPa	0.60 m ³ /min, 1.00MPa
真空性能		約9m	
寸法 (全長×全幅×全高)		約670mm×約780mm×約740mm	
乾燥質量		約84.5kg	
バッテリー容量		12V16Ah/5h	

ポンプ性能曲線

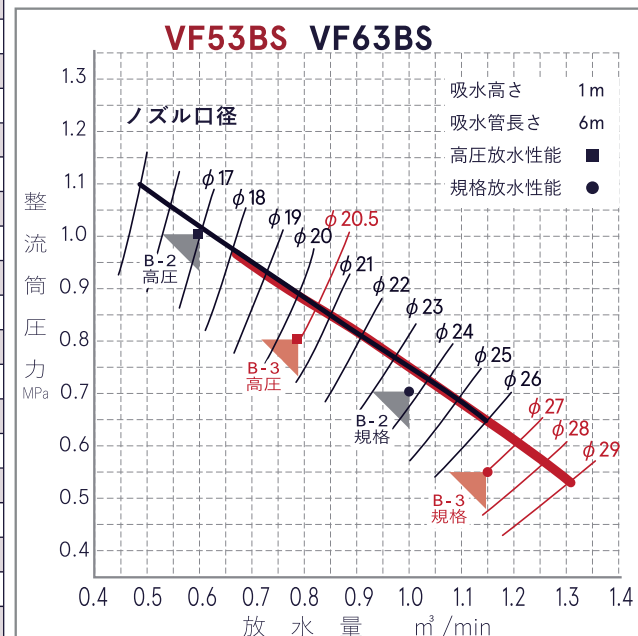

外観図

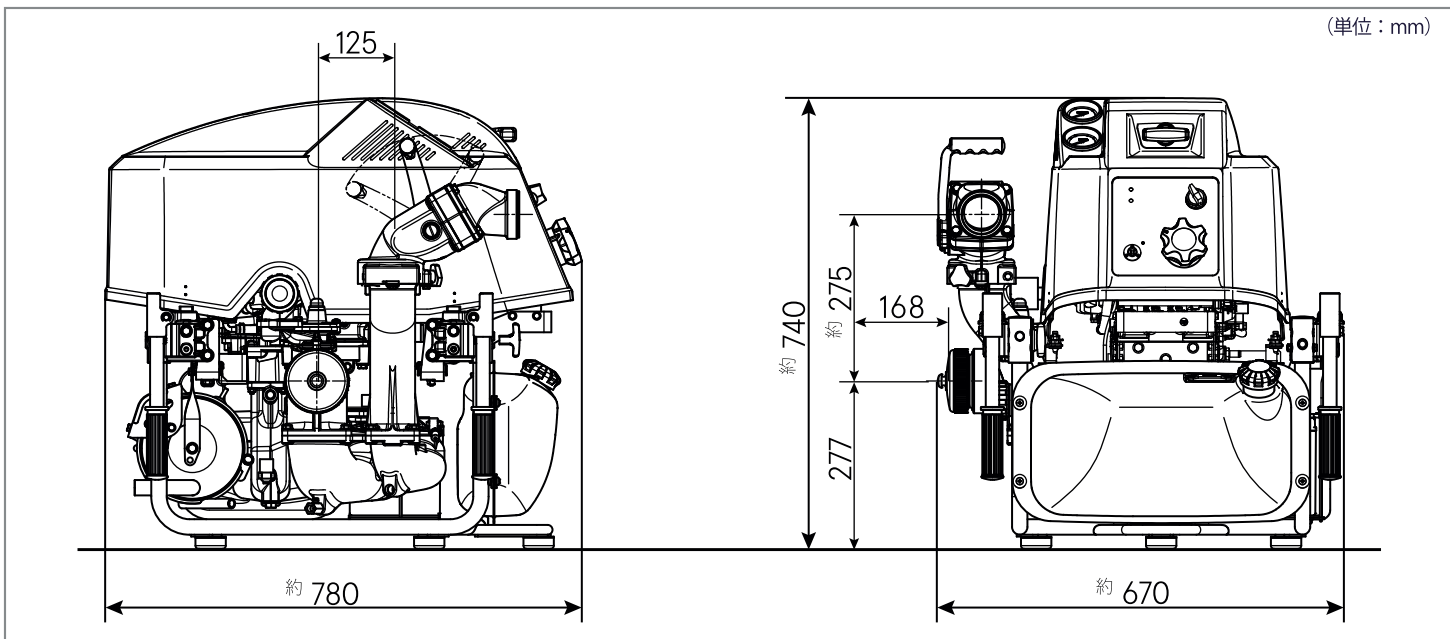

可搬消防ポンプの維持管理について

- 可搬消防ポンプは万一の火災(災害)に備え、定期的な点検、整備が必要です。
- 機能を確実に発揮する推奨使用期間は10年が目安です。
- 整備資格者による定期点検整備は6ヶ月毎に実施して下さい。
- 整備については、可搬消防ポンプ等整備資格者が実施する事をお勧めします。(補修用部品の供給につきましては現在生産打ち切り後10年とさせて頂いております)

- 注意**
- 製品のご使用前に、取扱説明書 保証書 等をよく読んで下さい。
 - また、製品のコーションラベルの表記内容もご確認ください。
 - 安全のため定期点検 整備を施行しましょう。

- 写真は、撮影条件・印刷インキの特性などから、実際の色と違って見える場合があります。
- 仕様およびデザイン等は、予告なく変更することがあります。



トーハツ株式会社 www.tohatsu.com

本社 〒174-0051 東京都板橋区小豆沢 3-5-4
 TEL 03-3966-3115 FAX 03-3966-0090
 大阪営業所 〒530-0043 大阪府大阪市北区天満 1-8-27
 TEL 06-6358-2971 FAX 06-6358-3176



トーハツ製品のお問合せ、お求めは下記の販売店へ

No.2022-07A

4
STROKE

消火・排水対応



VF63BS B-2級
 VF53BS B-3級

磨きをかけ軽量化
 排水作業にも対応する耐久性
 シンプル化による整備性向上

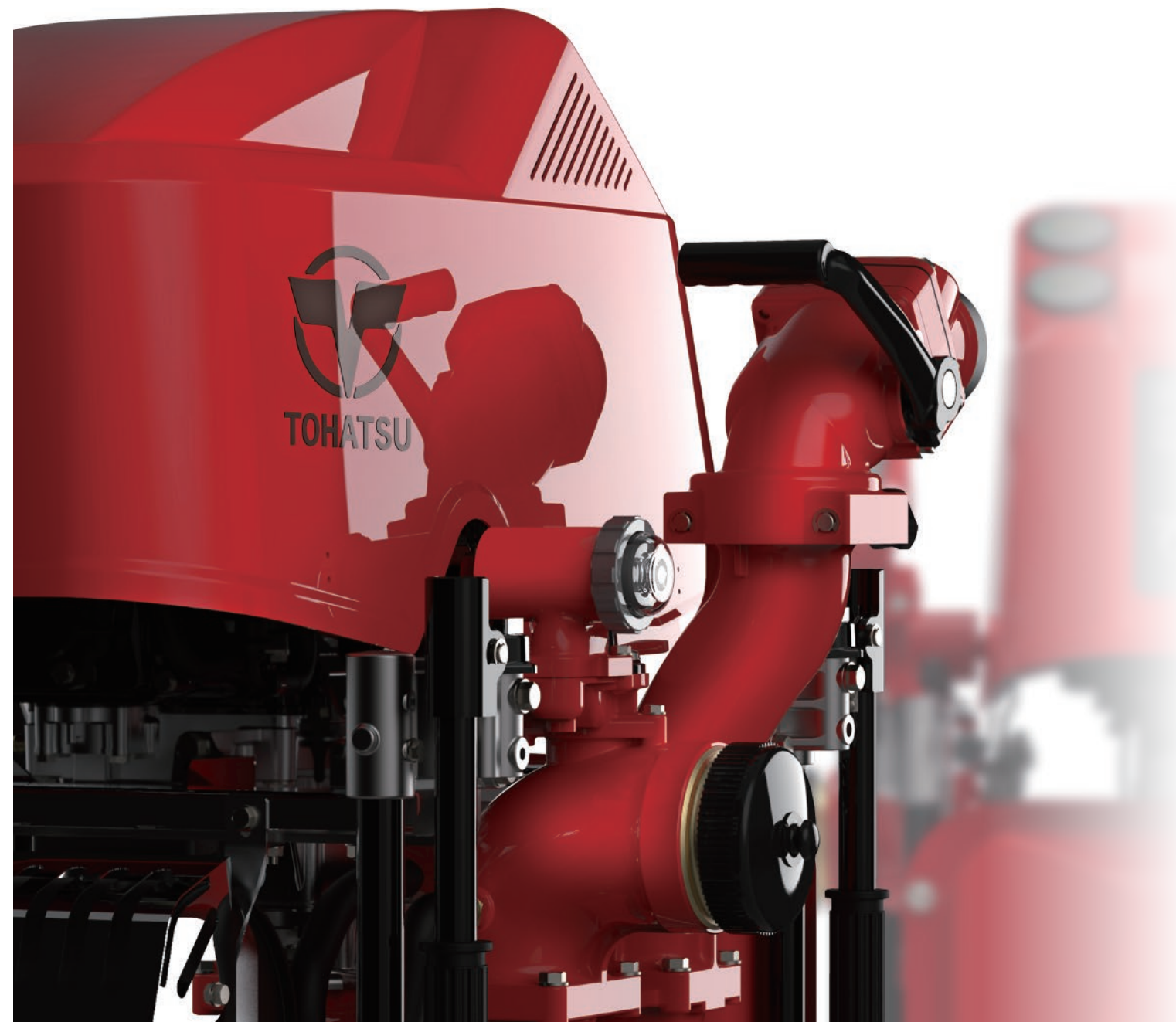

4
STROKE

VF63BS B-2級

VF53BS B-3級

日本消防検定協会受託評価品, 緊急防災・減災事業債対象品

低燃費、低騒音という高い環境性能で評価を得ていた
4ストローク小型消防ポンプが“軽量化”に磨きをかけて進化。
細部にわたる設計の見直しによって操作性、整備性も大幅に向上。



リコイルスタータの引き力低減
始動性に優れたエンジンと改良型のデンプによって、軽い力でリコイルによるエンジン始動を実現。



ゲージの視認性向上
ゲージの取付位置と角度を見直すことで優れた視認性を確保。ポンプの運転状況をしっかりと把握した適切な判断と運転操作が可能。

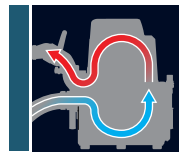

冷却水還流装置
エンジンの冷却水をポンプに還流し無排水化。サーモバルブ（オプション）により締切運転可能。



放水バルブハンドル操作力の軽減
水抜けの改善によりボールバルブ内の残圧が低下されたため、ハンドルの操作性が向上。小さな力で素早く確実にバルブの操作が可能。



運転後メンテナンスの省力化
排水経路の見直しによってディスチャージバルブのドレンバルブと空気用バルブを廃止。片付け作業が簡素化しバルブ操作忘れによるトラブルを解消。

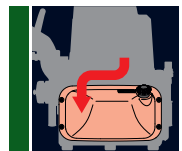

燃料ドレンコックレス
電子制御燃料噴射装置の採用によりキャブレターエンジンで面倒な保管前の燃料ドレンの操作がなくなり、操作忘れによるトラブルを排除。

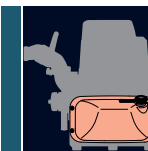

アンダーレイアウトフェルタンク
低重心による安定性の向上と運転時の振動を低減するレイアウトデザイン。給油のし易さと燃料コック操作を必要としない扱い易さも特徴。



自動吸水システム
エンジン始動後の真空ポンプ作動を自動化、吸水不可能時はエンジンが自動停止して操作モニターで吸水不能であることを警告表示。



新型 注目の機能

乾燥質量比較(セルスタータ式)

クラス
最軽量

VF53BS/VF63BS	84.5kg
VF53AS/VF63AS	98.0kg
他社同クラス 2ストローク (キャブレター)	85.0kg
他社同クラス 2ストローク (電子制御燃料噴射)	90.0kg
他社同クラス 4ストローク	120.0kg

※2022年6月当社調べ



軽量化を目指した設計思想
エンジンのダウンサイジング化や部品の樹脂化等により乾燥質量が従来モデルの約98kg→約84.5kgへ低減、可搬式として機動力がアップ。



フライホイール
従来モデルに対し36%の軽量化。

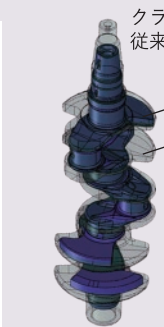

クランクシャフト
従来モデルに対し37%の軽量化。

新型モデル
従来モデル

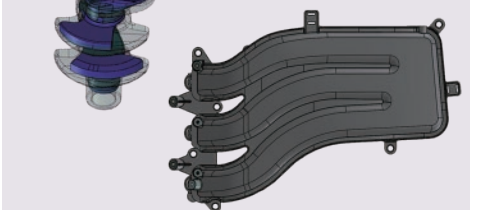

インテークマニホールド従来モデルに対し48%の軽量化。素材をアルミ樹脂へ変更したことにより吸入抵抗も大幅に改善。

消火・排水対応



アルマイトはアルミに浸透した皮膜を形成。
アルマイト
アルミニウム
成長皮膜
浸透皮膜

ポンプ関係部分をアルマイト処理

硬質アルマイト処理を施したインペラを採用。土砂水を吸込むことによって起こる摩擦トラブルの発生を抑え、MINIフローティングストレーナーを使用することで排水ポンプとしても活躍。

排水用の水害対策機能



約2cmの浅い水利からでも吸水可能なMINIフローティングストレーナーと組み合わせることで、排水用ポンプとしても使用が可能。消防ポンプによる排水は高圧排水が可能のため高さ10mの堤防を越えてさらに約200m先まで送水可能。平地であれば約300m先まで送水可能。

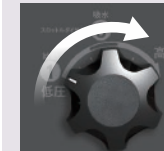

ダイレクトスロットシステム
完全電子制御ガバナシステムによりガバナスプリングを廃止しスロットルダイヤルの操作が軽くなりスロットルのレスポンスが大幅に向上。



大型アルミオイルレス真空ポンプ
吸水性能に優れた大型の真空ポンプを搭載することで吸水時間を大幅に短縮。材質にアルミを採用することで軽量化。



バッテリーレス電子制御燃料噴射装置
バッテリーの電源無しで燃料噴射装置が起動するため、万が一のバッテリー上がりでも、リコイルスタータにてエンジンが始動。



リリースバルブ
排気マフラーの冷却水ジャケット内へ過剰圧力が加わると開弁、排水することでマフラーの変形や破損によるトラブルを防止。

放水・吸水に関する機能

始動・安全に関する機能

操作・視認に関する機能

保守・環境に関する機能